

Puerta automática Seccioneles INDUSTRIALES

MANUAL DE USO Y DE INSTALACIÓN



Por favor, lea el manual
antes de la instalación y el uso

A) Aviso al instalador y usuario

 Antes de la instalación de la automatización, el muelle debe ser ajustada al peso de la puerta de modo que puedan abrirse y cerrarse a mano.

- 1) *ADVERTENCIA: Es importante para su seguridad que estas instrucciones se siguen. La instalación o uso incorrecto de este producto puede causar daños físicos y materiales.*
- 2) *Guardé estas instrucciones en un lugar seguro para referencia futura.*
- 3) *Este producto fue diseñado y producido exclusivamente para uso se indica en este manual. Cualquier otro uso que no sean expresamente mencionados puede dañar el producto y / o ser un peligro, y invalidar la garantía.*
- 4) *La STATEUROP no es responsable de un uso incorrecto del producto o mediante el uso distinto de aquel para el que fue diseñado.*
- 5) *No instale el producto en una zona donde hay peligro de explosión: gases o vapores inflamables son una grave amenaza para la seguridad.*
- 6) *El STATEUROP no es responsable si no las normas de seguridad se han tenido en cuenta en el momento de la instalación*
- 7) *Antes de la instalación, desconecte la alimentación eléctrica.*
- 8) *Los productos (por ejemplo, células fotoeléctricas), deben ser utilizados para pre -evitar accidente personales o materiales .*
- 9) *STATEUROP no es responsable por la seguridad y el buen el funcionamiento del producto cuando no se utilizan componentes que no son de la firma.*
- 10) *No realizar cambios en los componentes del motor y / o sus accesorios.*
- 11) *El instalador debe informar al cliente acerca de cómo utilizar el producto en una situación de emergencia y proporcionar el manual de la misma.*
- 12) *No deje que los niños se aproximen a las partes móviles de la puerta automática en cuanto esta en movimiento.*
- 13) *Mantener los controles fuera del alcance de los niños, al funcionar automáticamente para evitar el accidente.*
- 14) *El cliente no debe en ninguna circunstancia, intentar reparar ninguna clase de avería. esta debe ser reparada por un técnico especializado.*

- 15) Conecte el automático toma de 230V protegida con el cable de tierra.
16) Para la función de cierre automático deben estar instaladas las fotocélulas.
17) El automatismo debe de estar instalado de forma que siempre este protegido de elementos como :la epocision la lluvia, umedad ect (automatismo para uso.interior)

Desbloqueo:



Debe utilizarse cadernal sólo en situaciones de emergencia, evitar el uso continuo de este mecanismo

B) Especificaciones:

1) Características del motor: _____

Modelo	50	100	400
Alimentacion	AC230V, 50Hz	AC230V, 50Hz	AC400V, 50Hz
Potencia	450W	550W	750W
Intensidad	≤ 6A	≤ 10A	≤ 2A
Condensador	30µF	40µF	-
Frecuencia de uso	2/min.	2/min.	2/min.
Protección térmica	120°C	120°C	120°C
Temperatura	>-20°C; <+50°C	>-20°C; <+50°C	>-20°C; <+50°C
Máxima altura	7m	7m	7m
Par máximo	50N	100N	110N
RPM	24 rpm	24 rpm	24 rpm

1) Características de la Central: _____

Modelo	230V	400V 3x230V AC + N
Alimentacion	AC230V, 50Hz	AC400V, 50Hz c/ neutro
Intensidad	AC24V 0,2A	AC24V 0,3A
Salida de alimentacion	5W	10W
Temperatura	<-50°C; <+50°C	<-50°C; <+50°C

G) Uso y Mantenimiento:

- en la caja sentral industrial axisten (una parada de emergencia, una apertura y un cierre). Si pulsa el boton de emergeia la sentral desactiva la corriente electrica Para salir del modo de emergencia Pulsar el botón conforme le indica el manual en la caja de la central.
- Funcionamiento: Para abrir y cerrar la puerta, pulse los botones, respectivamente, abrir y cerrar están en el recuadro central. Cuando la puerta esta en movimiento, pulse el botón STOP o el de emergencia, si desea detener la operación.
- Comprobar la afinación de los muelles y si la puerta esta correctamente equilibrada de forma que esta abra y cierre manualmente sin que dificulte cuando el motor este desconectado.

H) Solución de problemas:

N.º	Problema	Causa possível	Possíveis soluções
1	El motor no anda en caso de	- sin electricidad - fusible quemado IS - condensador dañado - Protección contra sobrecarga - protección térmica - microswitchs dañado	- compraba la corriente - sustituir el fusible IS - sustituir el condensador - examinar los obstáculos - 20 minutos después de intentar - tire de la cadernal
2	Abre y cierra pero no cierra abre	- cables L1, COM ou L2 mal conectado	- conectar los cables correctamente, de acuerdo con el diagrama de Enlaces
3	No acepta el fin de curso	- fin de curso dañado - cables del fin de curso estan mal conectados	- substituir el fin de curso - substituir cables del fin de curso
4	Desbloqueador no funciona	- lo rueda de dientes ,dañada - el eje de la rueda puede estar dañado	- gire la rueda en ambos sentidos - substitulla el eje
5	Al presionar el botón para abrir , la puerta se cierra.	-los cables L1 y L2 estan mal conectados	- Conecte los cables correctamen deacuerdo con el programa de conección
6	Motor trabaja pero el porton no se abre	- el muelle de la rueda, dañada - una de las ruedas puede estar fuera de sitio	- substitulla o afirme el muelle - Comprobar la posición del desbloqueador.

C) Descripción del producto:

1) 50 / 100

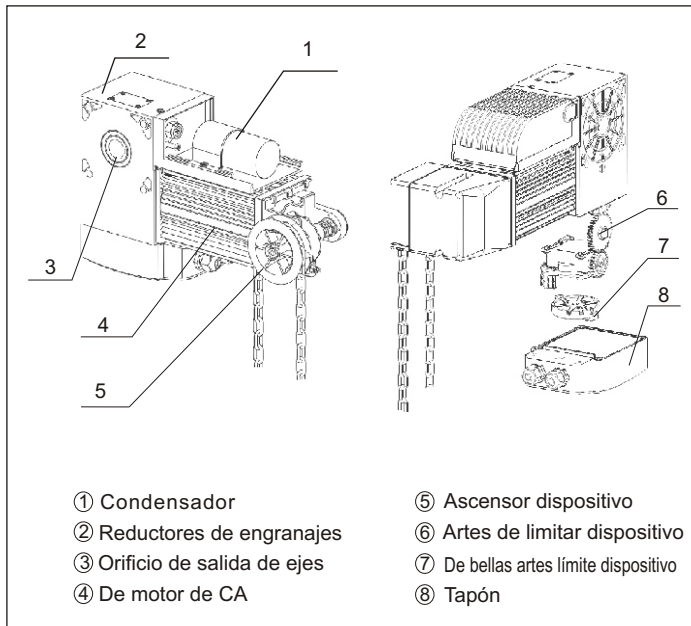

2) Accesorios de montaje

Imagem	Nome	Espec.	Qty.
1	Placa de fijación del motor		1
2	Clavija	6 x 100	1
3	Con tapón de rosca	M10	6
4	Tornillo sextabado	M10 x 20	8
5	Tornillo tomas	M8 x 12	1
6	Arandela de presión	Ø 10	8
7	Anillo	Ø 10	8
8	Anillo	Ø 8	1

2.2. Explicación de los productos

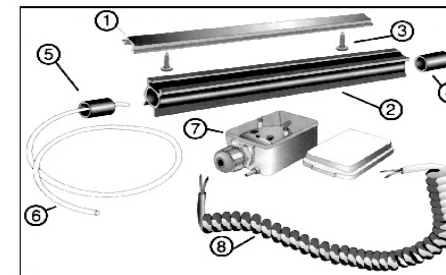
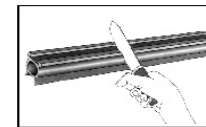
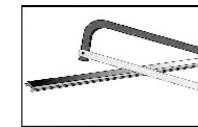

Fig 6.3

2.3. Instalación



1) cortar todos los de goma con la medida deseado



2) corte en la tubería de aluminio con la medida deseado.

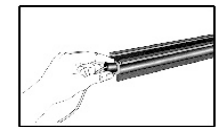

3) coloque los laterales en el tubo con tubo de PVC pasando por la misma en el tubo.

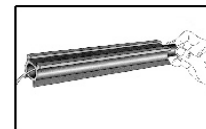

4) coloque el otro extremo mas mas rigido al otro lado del tubo

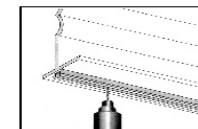

5) fijar la calle de aluminio a la base de la puerta.

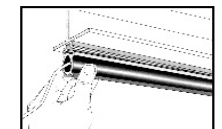

6) conecte el tubo de goma a la calle de aluminio.

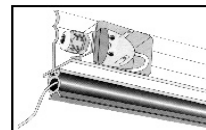

7) fije al porton el switch por la presión del aire.

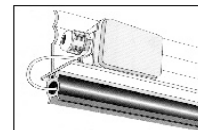

8) conectar el tubo de PVC para interruptor de presión de aire.

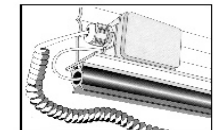

9) conectar el cable de la bobina al switch.

D) Descripción del producto:

 Antes de la instalación de la Misión de Verificación automática, la puerta deben ser plenamente instalados y refinado con los manantiales.

1) Apariencia de una aplicación estándar:

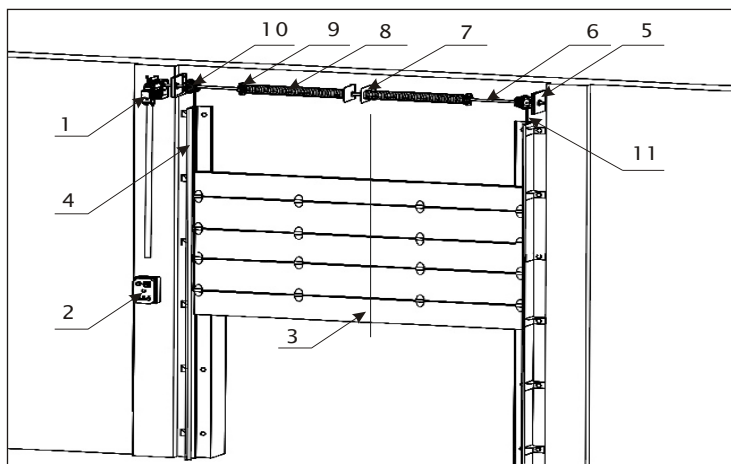

- | | |
|-----------|--|
| ① Motor | ⑥ eje del muelles |
| ② Central | ⑦ Polea |
| ③ Puerta | ⑧ muelles |
| ④ Calle | ⑨ Sintonizador de energía de los muelles |
| ⑤ Polea | ⑩ Tambor |
| | ⑪ Alambre de acero |

2) Colocar el motor:

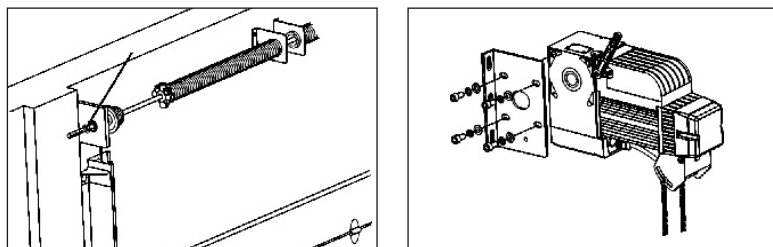

- ① Deje que el eje del muelle con al menos 35 cm de distancia de la polea
- ② fige la placa al motor

DISPOSITIVOS DE SEGURIDAD OPCIONAL

F) Instalar dispositivos de seguridad:

1. Instalar Fococélulas: _____

Nota: las células fotoeléctricas solo debe ser instalado después de la instalación y la prueba de automatización.

- (1) las fotocélulas debe estar instalado en ambos lados de la puerta, un altura de 500 mm desde el suelo.
- (2) desconecte la alimentación de la central y proceder a vincular el remitente y el receptor en el centro. Vuelva a la central de energía y cuidado en ajustar la fotocélulas el transmisor y el receptor para comunicarse entre si. Si la fotocélulas estuviesen bien situadas, conectadas y ajustadas, la puerta deve funcionar correctamente
- (3) asegure bien las fotocelulas con tornillos de forma que no se descoloque del sitio

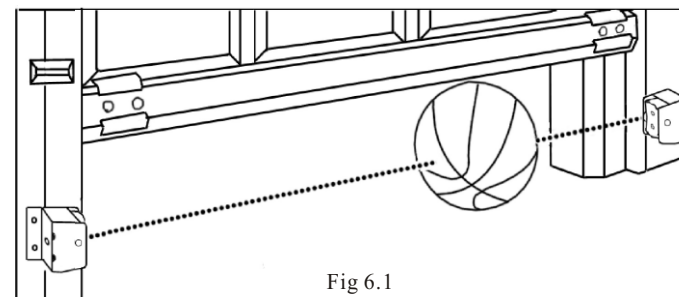

Fig 6.1

2. Instalar el aire costa _____

- 2.1. Principio de funcionamiento: la costa, cuando se pulsa, crea presiones para que aire que se activa el interruptor. _____

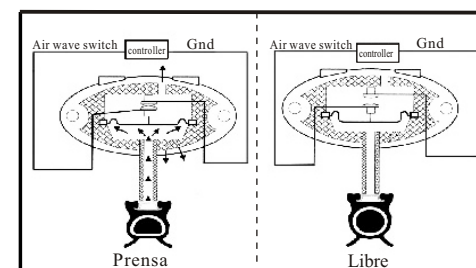
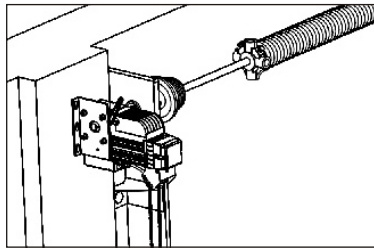
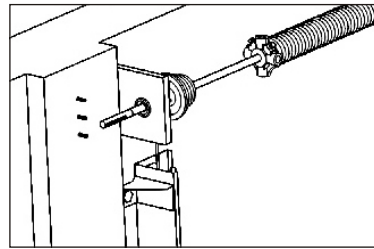

Fig 6.2



③ Coloque el motor en el eje del muelle y marque los agujeros



④ Retire el motor y hacer agujeros de 10mm en las marcas

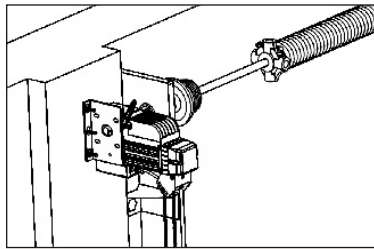

⑤ Vuelva a colocar el motor en el sitio el soporte a la pared

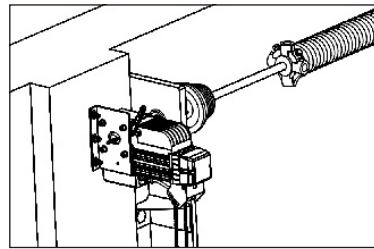

⑥ Ponga el freno para que coincida la ranura con el eje de muelles y motor

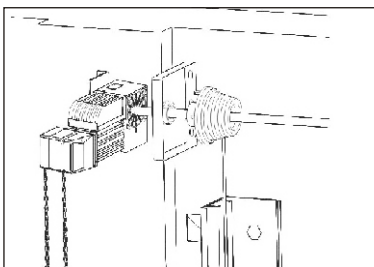

⑦ Apriete los tornillos de fijación apoyar el motor a la pared

5.1 Establecer el límite de cierre

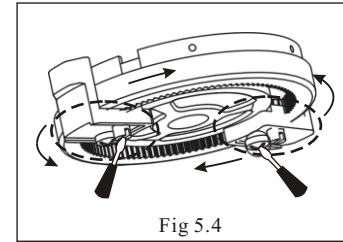

Fig 5.4

Paso1, Cierre la puerta completamente y asegúrese de cual es el sintonizador de l fin de curso de cierre y, a continuación, soltar el tornillo para ajustar el final -curso de cierre.

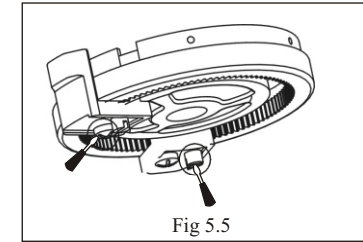

Fig 5.5

Paso2, ajustar el tornillo de ajuste delgado de fin de curso cierre hasta el limitador tocar el interruptor y la LED4 desconectar.

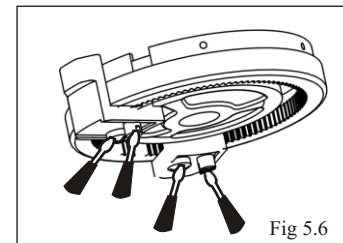

Fig 5.6

Paso3, apriete el tornillo de ajuste de la limitación del fin de curso cerrar.

Paso4, de orden al motor para funcionar y al final de la operación comprobar que el límite de final de -curso de cierre se encuentra en la posición correcta. En caso contrario, deve regresar al Paso2.

Advertencia: si el motor funciona a la inversa de lo pretendido, cambie las conexión. L1 ↔ L2

5.2 Ajuste de los límites de la apertura

Para ajustar el límite del final -de-curso de apertura, hacer lo mismo que los procedimientos para el ajuste de los límites de la apertura.

Después de los ajustes realizados, abrir y cerrar la puerta completamente y asegúrese de que el dispositivo de fin de curso está trabajando perfectamente ajustado.

3) Fijar la pared central:

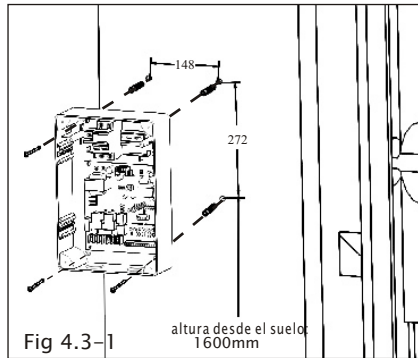
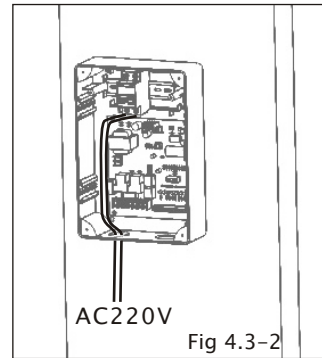
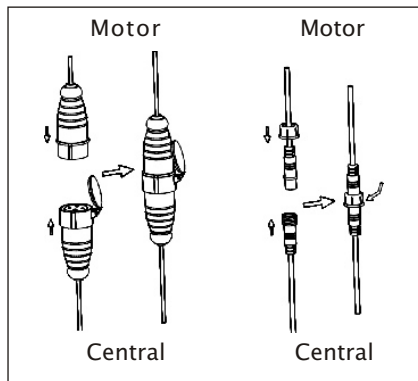

Fig 4.3-1



AC220V

Fig 4.3-2



Motor

Motor

Central

Central

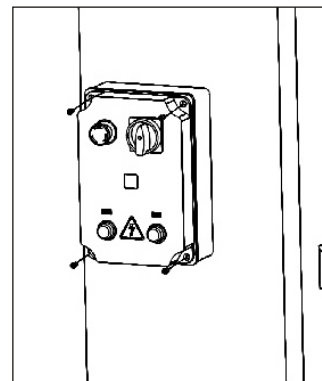

E) Central / Botoneira:

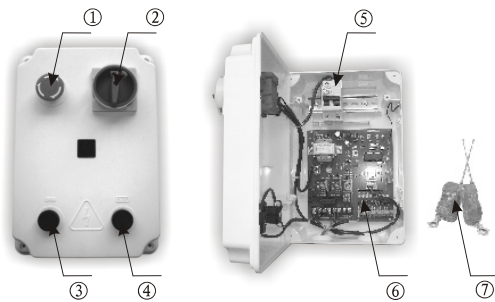
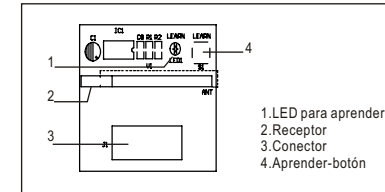

Fig 5-1 Central / Botoneira

- ① Botón de emergencia
- ② Interruptor ON / OFF
- ③ Botón de cierre
- ④ Botón Abrir
- ⑤ Interruptor
- ⑥ Central
- ⑦ Comando

4. Elimine la almacena códigos

Pulse "APRENDER" durante 8 segundos hasta que el parpadeo LED1: todos los códigos se han eliminado



5. Ajuste de fin de curso

Atención: Si el motor funciona en la dirección opuesta a la prevista, en caso de que cambiar las conexiones de la siguiente manera:

Cambiar los dos enlaces que unen a la industria de la vivienda en el motor

L1 ↔ L2

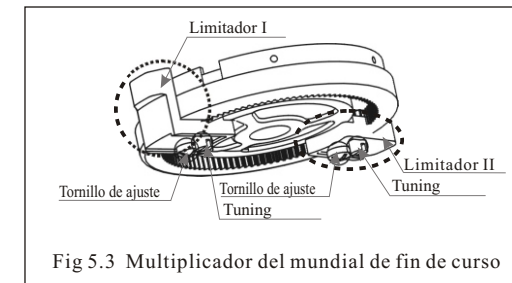
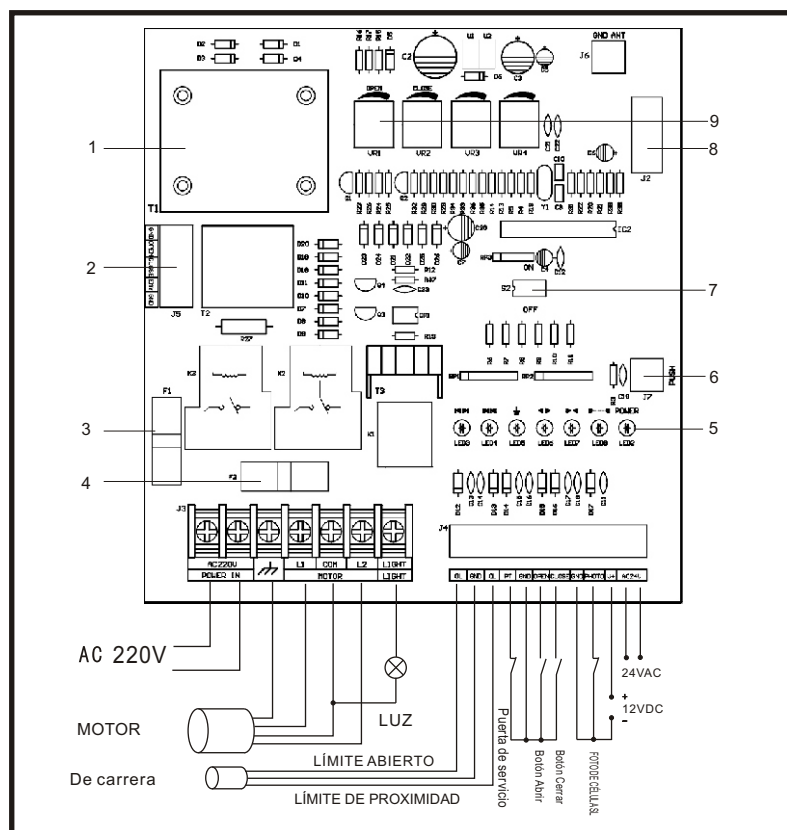

Fig 5.3 Multiplicador del mundial de fin de curso

Esquema de conexiones a centrales

1. Caja de control 230VAC



Datos técnicos

alimentación	AC 230V 50HZ
Max. consumption	3W
Accesorios de alimentación	AC24V 0.4A max
Rango de temperatura de funcionamiento	-20 °C ~ +55 °C
Modo de funcionamiento	Soft start & stop
Frecuencia	433MHZ

Descripción de la placa principal

1. Transformador
 2. Botón de conector
 3. Fusible de 0.2A
 4. Fusible de 8A
 5. LED
 6. Botón de conector
 7. DIP switch
 8. Conector del módulo receptor
 9. Potenciómetro
- Vr1: potenciómetro de ajuste fuerza de apertura
 Vr2: potenciómetro de ajuste fuerza de cierre
 Vr3: potenciómetro de ajuste hora de cierre automático
 Vr4: potenciómetro de ajuste tiempo de ejecución

2. Programación de DIP Switches

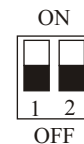

- DIP1: ON: Permitir el cierre automático se puede ajustar el tiempo de retardo al girar el potenciómetro Vr3
 OFF: Desactive la auto cierre
- DIP2: ON: Humanos modo, el botón debe ser presionado continuamente cuando cerrar la puerta
 OFF: Modo automático

LED-R } Fase
 LED-S }
 LED-T }

- LED1: Aprendizaje
 LED2: Energía
 LED3: Límite de apertura
 LED4: Limite de Fecho
 LED5: \cap - Stop
- LED6: Costa neumáticos
 LED7: Apertura
 LED9: Cerrado
 LED10: Fotocélulas

3. Anadir comandos

Pulse "APRENDER" durante 1 segundo, LED1 parpadea, pulse una botón de añadir en el comando, la LED1 parpadear 2 veces, el motor se puso a para funcionar: el mando está configurado.

Nota: El modo de funcionamiento del mando es paso a paso para cada botón.

2. Programación de DIP Switches

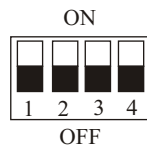

- DIP1: ON: Permitir el cierre automático se puede ajustar el tiempo de retardo al girar el potenciómetro Vr3
OFF: Desactive la auto cierre
- DIP2: ON: Humanos modo, el botón debe ser presionado continuamente cuando cerrar la puerta
OFF: Modo automático
- DIP3: ON: Habilitar la detección de la fuerza, en esta situación, cuando la puerta se reúne obstáculo inversa. La fuerza puede ser ajustado por Vr1 y Vr2
OFF: Desactivar la detección de la fuerza
- DIP4: ON: Habilitar arranque suave y parada
OFF: Desactivar arranque suave y parada

- LED1: Aprendizaje
LED2: Energía
LED3: Límite de apertura
LED4: Limite de Fecho
LED5: Costa neumáticos
- LED6: Apertura
LED7: Cerrado
LED8: Focélulas

3. Anadir comandos

Pulse "APRENDER" durante 1 segundo, LED1 parpadea, pulse una botón de añadir en el comando, la LED1 parpadear 2 veces, el motor se puso a para funcionar: el mando está configurado.

Nota: El modo de funcionamiento del mando es paso a paso para cada botón.

1. Caja de control 400VAC

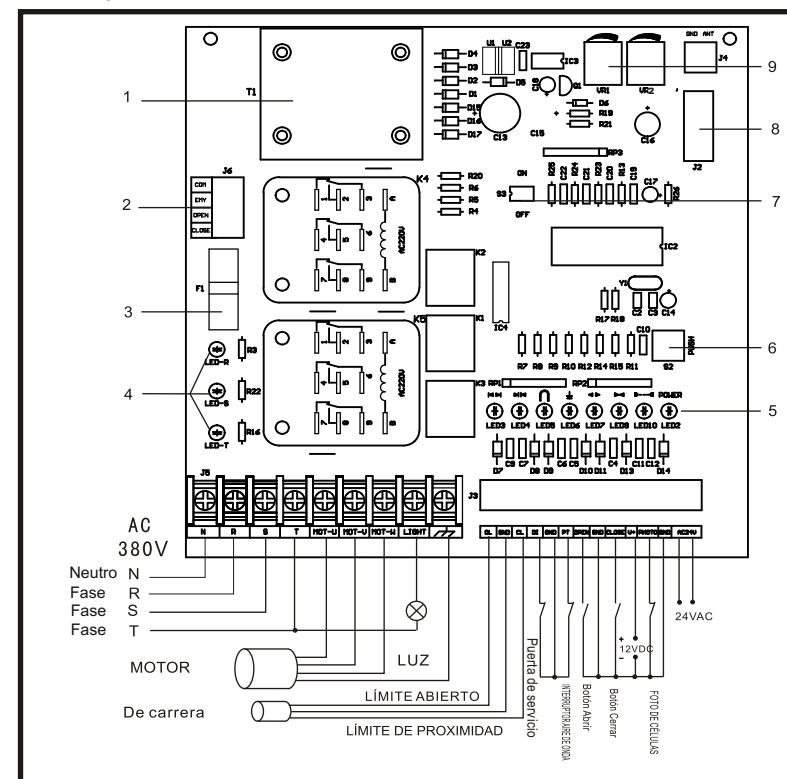

Datos técnicos

alimentación	3X230V +N
Max. consumption	2.5A
Accesorios de alimentación	AC24V 0.4A max
Rango de temperatura de funcionamiento	-20°C ~+50°C
Frecuencia	433MHZ

Descripción de la placa principal

1. Transformador
2. Botón de conector
3. Fusible de 2A
4. LED
5. LED
6. Botón de conector
7. DIP switch
8. Conector del módulo receptor
9. Potenciómetro
- Vr1:potenciómetro de ajuste tiempo de ejecución
- Vr2:potenciómetro de ajuste tiempo de pausa